

4.0

Professionelle Kabelorganisation

Neu!



Kabelschlange Flex II

Neu!



Kabelschlange Cube MX

Neu!



Kabelschlange Premium Tex

Neu!



E-Cube M

Neu!



Easy-Connect

Neu!



Easy-Desk 3G, Easy-Steel

Neu!



Easy-Cover & Easy-Clip

Neu!



Easy-Bridge



Innovative Lösungen für anspruchsvolle Kunden

KABEL - SCHLANGE[®]
Professional Cablemanagement



Made in Germany

Seit 1994 liefern wir professionelle Kabelführungssysteme für hochwertige Office-Umgebungen.

Kabelschlange Kabelführungssysteme haben einen hohen Innovationsgrad bei höchster Funktionalität und professionellem Design.

Die Einsatzmöglichkeiten sind durch die umfangreichen Zubehörteile nahezu unbegrenzt.

Alle Kabelschlange Installationssysteme sind untereinander kompatibel und 100% netzwerkfähig!

Wir beraten Sie gerne!



Kabelschlange Cube



Kabelschlange Premium



Kabelschlange Pro



E-Cube-M Energiesäule

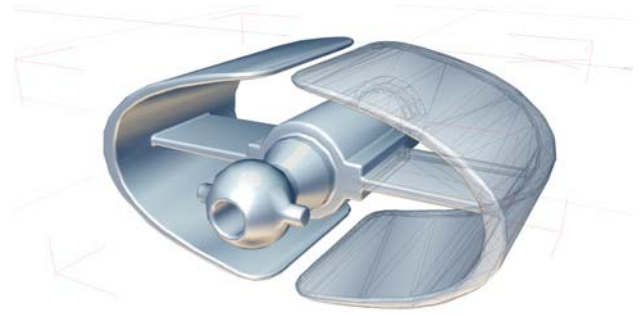

	Kabelschlange Cube	4
	Überragende Funktionen für hochwertige Ergonomiemöbel	
NEU!	Kabelschlange Cube MX	6
	Maximales Volumen bei kompakten Abmessungen	
	Kabelschlange Pro	8
	Die trittfeste „Bodenschlange“	
	Kabelschlange Classic	10
	Das klassische „Allround-System“	
	Kabelschlange Flex	12
	Die flexible und trittfeste Kabelschlange	
NEU!	Kabelschlange Flex II	14
	Kompakt und flexibel	
	Kabelschlange Quadro	16
	Die quadratische „Schlange“ für hohe Beanspruchung	
	Kabelschlange Premium	18
	Energieführung für anspruchvollste Office-Umgebungen	
NEU!	Kabelschlange Premium Tex	20
	Exklusiver Kabelmantel	
NEU!	Easy-Bridge	21
	Kabelführungsprofil aus Aluminium	
NEU!	E-Cube K	22
	Energiesäule für Backoffice Arbeitsplätze	
NEU!	E-Cube M	23
	Mobile Energiesäule für höchste Ansprüche	
	Easy-Outlet	24
	Systemanbindung an Böden	
	Easy-Cover	25
	Systemanbindung an Decken	
	Easy-Clip, Easy-Floor, Easy-Switch	26
	Bodenauslassadapter, Bodenplatten, Verteiler	
NEU!	Easy-Desk-3G, Easy-Rope, Easy-Steel, Easy-Ring, Easy-Glue	27
	Befestigungsclips, Zugseil, Montagestab, Montage auf Glas	
	Easy-Desk-2B, Easy-Stop, Easy-Fix	28
	Tischbefestigung, Kabelzugentlastung, Befestigungskettenglieder	
NEU!	Easy-Desk-1B, Easy-Desk-1K, Easy-Connect, Easy-Fix-90, Easy-Channel	29
	Tischbefestigungen, Universalkupplung, Befestigungswinkel aus Metall	
	Easy-Duct, Easy-Tape	30
	Kabeldurchführungen, Klettmontage	
	Technische Informationen	31
	Qualitätsgarantie, Umweltschutz, Zertifizierung, Schutzrechte	

Kabelschlange Cube

Überragende Funktionen für hochwertige Ergonomiemöbel

KABEL - SCHLANGE[®]
Professional Cablemanagement



Das Kabelführungssystem Kabelschlange Cube überzeugt durch klares Design bei höchster Funktionalität.

Die integrierte 2D/3D-Funktion ermöglicht ein optimales Abrollverhalten bei höhenverstellbaren Tischen.



Kabelschlange Cube, Easy-Outlet-Switch



Kabelschlange Cube, Easy-Outlet-I



2D/3D-Funktion für Ergonomiemöbel

Auseinandergezogen rollt das System Kabelschlange Cube wie eine Raupenkette ab. Bei auftretenden Querkraften verbleibt Kabelschlange Cube in der eingestellten Position.

Zusammengeschoben wird die Kabelkette zum geschlossenen Kabelkanal.

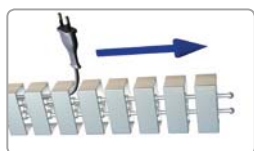

Easy-Zip
Werkzeugfreie Installation wie bei einem Reißverschluss

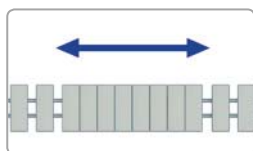

Längsflexibel
Auch als geschlossener Kabelkanal verwendbar

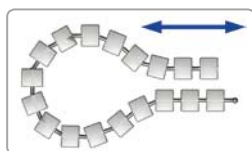

2D/3D-Funktion
Abrollfähigkeit abgestimmt auf Ergonomiemöbel



Torsionsstabil
Stabilität bei Drehmomenten durch patentierte Verbindung

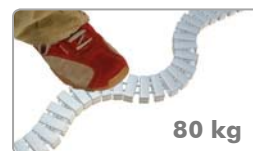

Trittfest
Trittfestigkeit gestreckt bis 80 kg
zusammengeschoben bis 100 kg



Easy-Switch
Verteiler für Netzwerke mit bis zu 4 Anschlusspunkten



Easy-Cover
Kompatibel zu Easy-Cover
Deckenauslässen



Easy-Outlet
Kompatibel zu Easy-Outlet
Bodenauslässen



Bodenauslässe
Kompatibel zu allen gängigen
Bodenauslässen



Optional starrer Kabelkanal
Montagestab mit Halteadptern zur
Verwendung als starrer Kabelkanal

Kabelschlange Cube

Überragende Funktionen für hochwertige Ergonomiemöbel

KABEL - SCHLANGE®
Professional Cablemanagement

Das Kabelführungssystem Kabelschlange Cube ist mit allen innovativen Funktionen ausgestattet, die Q-LAB® seit 1994 entwickelt hat. Das integrierte 2D/3D System wurde für Ergonomiemöbel optimiert, wodurch das System bei höhenverstellbaren Tischen automatisch wie eine Raupenkette abrollt.

Bei Ausübung höherer Kräfte ist das System komplett 3D-beweglich. Die integrierte Memory-Funktion fixiert die Kette in einer von Ihnen gewünschten Verlegeposition. Kabelschlange Cube ist begrenzt trittfest und kann auch als geschlossener Kabelkanal verwendet werden. Das System ist kompatibel zu Kabelschlange Cube MX, Pro, Classic, Flex und Flex II und kann mit diesen einfach zusammensteckt werden. Der hohe Designanspruch mit hochwertigen Erodieroberflächen genügt höchsten Ansprüchen.

Kabelschlange Cube ist mit dem von Q-LAB® entwickelten Easy-Zip System ausgestattet, wodurch Kabel wie bei einem Reißverschluss eingefädelt werden können. Der Edelstahl-Montagestab Easy-Steel ermöglicht die starre Verlegung als Tischkabelkanal oder zwischen benachbarten Tischen. Mit dem Zugseil Easy-Rope können Zugkräfte bis zu 100 kg übertragen werden. (Deckenabhängung). Kabelschlange Cube ist ca. 35% stauchbar und kann optional als geschlossener Kabelkanal mit oder ohne Montagestab Easy-Steel verlegt werden. Die Fixierung auf Teppichböden erfolgt mittels Klettsystem Easy-Tape.

Technische Daten

Fassungsvermögen bis zu ca.	25 Kabel
Länge gestreckt, 34 Kettenglieder ca.	100 cm
Länge zusammengeschoben ca.	69 cm
Material	Polypropylen



schwarz RAL 9005



silber RAL 9006



lichtgrau RAL 7035



weiß RAL 9003



transluzent natur



Made in Germany



Kabelschlange Cube



Set mit Bodenplatte



Set mit Bodenauslassadapter

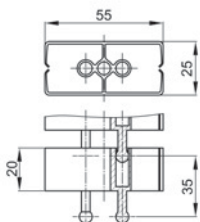

Kabelschlange Cube ca. 100 cm (34 Kettenglieder)

Set mit Bodenplatte, Tischbefestigung, 2 Schrauben 4x12 mm

ca. **75 cm** (25 Kettenglieder) für Normaltisch

ca. **125 cm** (42 Kettenglieder) für Sitz-Stehtisch

Set mit Bodenauslassadapter, Tischbefestigung, 2 Schrauben 4x12 mm

ca. **75 cm** (25 Kettenglieder) für Normaltisch

ca. **125 cm** (42 Kettenglieder) für Sitz-Stehtisch

KS-CUB-100 22,50 €

KS-CUB-S1-75 29,90 €

KS-CUB-S1-125 41,90 €

KS-CUB-S2-75 27,90 €

KS-CUB-S2-125 38,90 €

kompatibel zu Kabelschlange

Cube Cube MX Pro Classic Flex Flex II Quadro Premium

Farben

schwarz silber lichtgrau weiß transluzent

Neu!

Kabelschlange Cube MX

Maximales Volumen bei kompakten Abmessungen

KABEL - SCHLANGE[®]
Professional Cablemanagement

Das Kabelführungssystem Kabelschlange Cube MX verfügt über das größte Kabelvolumen aller Systeme von Q-LAB[®].

Kabelschlange Cube MX führt **bis zu 40 Kabel**. Das integrierte 2D/3D-System ermöglicht das perfekte Abrollen bei Ergonomiemöbeln und Sitz-Steh-Tischen.

Das System ist kompatibel zu Kabelschlange Cube, Pro, Classic, Flex und Flex II und kann mit diesen einfach zusammengesteckt werden.

Eine umfassende Zubehörpalette macht das System 100% netzwerkfähig und jederzeit erweiterbar.

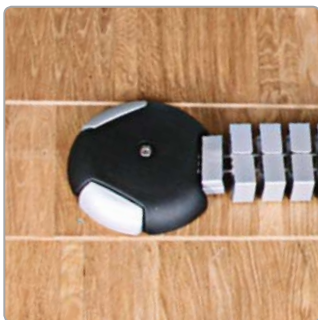

Kabelschlange Cube MX, Easy-Outlet-Switch

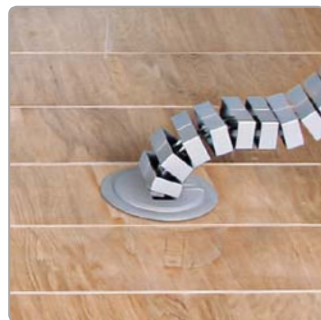

Kabelschlange Cube MX, Easy-Outlet-I



Kabelschlange Cube MX, Bodenauslass

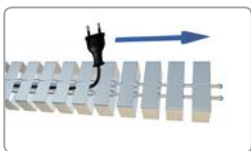

Easy-Zip
Werkzeugfreie Installation wie bei einem Reißverschluss

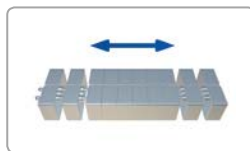

Längsflexibel
Auch als geschlossener Kabelkanal verwendbar

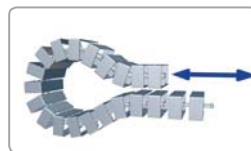

2D/3D-Funktion
Abrollfähigkeit abgestimmt auf Ergonomiemöbel

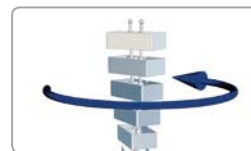

Torsionsstabil
Stabilität bei Drehmomenten durch patentierte Verbindung

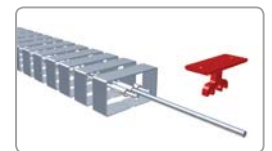

Optional starrer Kabelkanal
Montagestab mit Halteadpatern zur Verwendung als starrer Kabelkanal



Easy-Switch
Verteiler für Netzwerke mit bis zu 4 Anschlusspunkten



Easy-Cover
Kompatibel zu Easy-Cover Deckenauslässen



Easy-Outlet
Kompatibel zu Easy-Outlet Bodenauslässen



Bodenauslässe
Kompatibel zu allen gängigen Bodenauslässen



E-CUBE
Kabelschlange Systeme sind kompatibel zu E-Cube-Energiesäulen

Kabelschlange Cube MX

Maximales Volumen bei kompakten Abmessungen

KABEL - SCHLANGE®
Professional Cablemanagement

Das Kabelführungssystem Kabelschlange Cube MX ist mit allen innovativen Funktionen ausgestattet, die Q-LAB® seit 1994 entwickelt hat. Das integrierte 2D/3D System wurde für Ergonomiemöbel optimiert, wodurch das System bei höhenverstellbaren Tischen automatisch wie eine Raupenkette abrollt.

Bei Ausübung etwas höherer Kräfte ist das System komplett 3D-beweglich. Die integrierte Memory-Funktion fixiert die Kette in einer von Ihnen gewünschten Verlegeposition. Kabelschlange Cube ist begrenzt trittfest und kann auch als geschlossener Kabelkanal verwendet werden. Das System ist kompatibel zu Kabelschlange Cube, Pro, Classic, Flex und Flex II und kann mit diesen einfach zusammengesteckt werden. Der hohe Designanspruch mit hochwertigen Erodieroberflächen genügt höchsten Ansprüchen.

Kabelschlange Cube MX ist mit dem von Q-LAB® entwickelten Easy-Zip System ausgestattet, wodurch Kabel wie bei einem Reißverschluss eingefädelt werden können. Der Edelstahl-Montagestab Easy-Steel ermöglicht die starre Verlegung als Tischkabelkanal oder zwischen benachbarten Tischen. Mit dem Zugseil Easy-Rope können Zugkräfte bis zu 100 kg übertragen werden. (Deckenabhängung). Kabelschlange Cube ist ca. 35% stauchbar und kann optional als geschlossener Kabelkanal mit oder ohne Montagestab Easy-Steel verlegt werden. Die Fixierung auf Teppichböden erfolgt mittels Klettsystem Easy-Tape.

Technische Daten

Fassungsvermögen bis zu ca.	40 Kabel
Länge gestreckt, 34 Kettenglieder ca.	100 cm
Länge zusammengeschoben ca.	69 cm
Material	Polypropylen



schwarz RAL 9005



silber RAL 9006



lichtgrau RAL 7035



weiß RAL 9003



transluzent natur



Made in Germany

Neu!



Kabelschlange Cube MX

Set mit Bodenplatte

Set mit Bodenauslassadapter

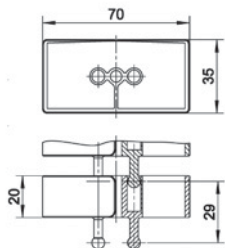

Kabelschlange Cube MX ca. 100 cm (34 Kettenglieder)

Set mit Bodenplatte, Tischbefestigung, 2 Schrauben 4x12 mm

ca. **75 cm** (25 Kettenglieder) für Normaltisch

ca. **125 cm** (42 Kettenglieder) für Sitz-Stehtisch

Set mit Bodenauslassadapter, Tischbefestigung, 2 Schrauben 4x12 mm

ca. **75 cm** (25 Kettenglieder) für Normaltisch

ca. **125 cm** (42 Kettenglieder) für Sitz-Stehtisch

KS-CMX-100 24,90 €

KS-CMX-S1-75 31,00 €

KS-CMX-S1-125 44,00 €

KS-CMX-S2-75 28,00 €

KS-CMX-S2-125 41,00 €

kompatibel zu Kabelschlange

Cube Cube MX Pro Classic Flex Flex II Quadro Premium

Farben

schwarz silber lichtgrau weiß transluzent

Kabelschlange Pro

Die trittfeste „Bodenschlange“

KABEL - SCHLANGE[®]
Professional Cablemanagement



Das Kabelführungssystem Kabelschlange Pro ist besonders trittstabil und dadurch optimal zur Verlegung auf Böden in frequentierten Durchgangsbereichen geeignet.

Die Trittfestigkeit beträgt auseinandergezogen **80 kg** und gestaucht ca. **120 kg**.

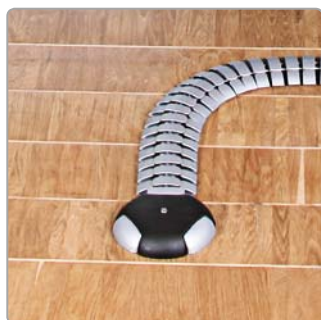

Kabelschlange Pro, Easy-Outlet-Switch

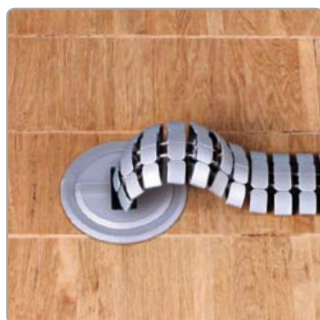

Kabelschlange Pro, Easy-Outlet-I



Kabelschlange Pro, E-Cube M

Das System ist kompatibel zur Kabelbrücke Easy-Bridge und zu Kabelschlange Cube, Cube MX, Classic, Flex und Flex II und kann mit diesen einfach zusammengesteckt werden. Eine umfassende Zubehörpalette machen das System 100% netzwerkfähig und jederzeit erweiterbar.

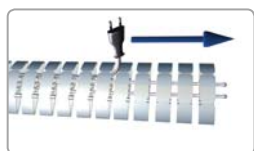

Easy-Zip
Werkzeugfreie Installation wie bei einem Reißverschluss

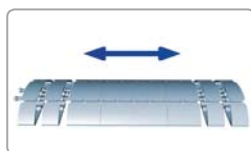

Längsflexibel
Auch als geschlossener Kabelkanal verwendbar

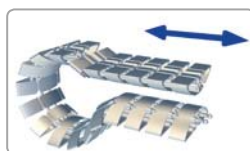

2D/3D-Funktion
Abrollfähigkeit abgestimmt auf Ergonomiemöbel

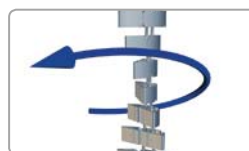

Torsionsstabil
Stabilität bei Drehmomenten durch patentierte Verbindung

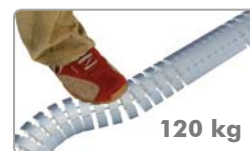

Trittfest
Trittfestigkeit gestreckt bis 80 kg
zusammengeschoben bis 120 kg



Easy-Switch
Verteiler für Netzwerke mit bis zu 4 Anschlusspunkten



Easy-Cover
Kompatibel zu Easy-Cover Deckenauslässen



Easy-Outlet
Kompatibel zu Easy-Outlet Bodenauslässen



Bodenauslässe
Kompatibel zu allen gängigen Bodenauslässen



Easy-Bridge
Kompatibel zu Easy-Bridge Kabelbrücken

Kabelschlange Pro

Die trittfeste „Bodenschlange“

KABEL - SCHLANGE®
Professional Cablemanagement

Das integrierte 2D/3D System wurde für Ergonomiemöbel optimiert, wodurch das System bei höhenverstellbaren Tischen automatisch wie eine Raupenkette abrollt. Bei Überschreiten einer Grenzkraft wird das System in 3 Raumrichtungen beweglich und längsflexibel. Die integrierte Memory-Funktion fixiert die Kabelkette in einer von Ihnen gewünschten Verlegeposition.

Kabelschlange Pro ist zusammengeschoben auch als geschlossener Kabelkanal verwendbar. Der hohe Designanspruch mit hochwertigen Erodieroberflächen genügt höchsten Ansprüchen.

Durch das von Q-LAB® entwickelte Easy-Zip-System können Kabel wie bei einem Reißverschluss leicht installiert werden.

Mit dem Zugseil Easy-Rope können Zugkräfte bis zu 100 kg übertragen werden.

Der Edelstahl-Montagestab Easy-Steel ermöglicht die starre Verlegung als Tischkabelkanal oder auf dem Boden. Kabelschlange Pro ist kompatibel zur Aluminium-Kabelbrücke Easy-Bridge und kann mit dieser einfach zusammengesteckt werden.

Dadurch entsteht ein komplett netzwerkfähiges Aufbodensystem, bei dem beliebige Kurven und Geraden realisierbar sind. Easy-Tape Klettbander fixieren das System auf Teppichböden.

Technische Daten

Fassungsvermögen bis zu ca.	30 Kabel
Länge gestreckt, 34 Kettenglieder ca.	100 cm
Länge zusammengeschoben ca.	70 cm
Stauchbarkeit ca.	35%
Material	Polypropylen



schwarz RAL 9005



silber RAL 9006

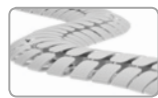

lichtgrau RAL 7035



weiß RAL 9003



transluzent natur



secure



Made in Germany

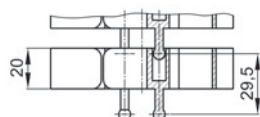
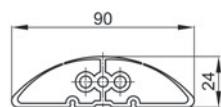

Kabelschlange Pro



Set mit Bodenplatte



Set mit Bodenauslassadapter

Kabelschlange Pro ca. 100 cm (34 Kettenglieder)

Set mit Bodenplatte, Tischbefestigung, 2 Schrauben 4x12 mm

ca. **75 cm** (24 Kettenglieder) für Normaltisch

ca. **125 cm** (42 Kettenglieder) für Sitz-Stehtisch

Set mit Bodenauslassadapter, Tischbefestigung, 2 Schrauben 4x12 mm

ca. **75 cm** (24 Kettenglieder) für Normaltisch

ca. **125 cm** (42 Kettenglieder) für Sitz-Stehtisch

KS-PRO-100 24,90 €

KS-PRO-S1-75 31,00 €

KS-PRO-S1-125 44,00 €

KS-PRO-S2-75 28,00 €

KS-PRO-S2-125 41,00 €

kompatibel zu Kabelschlange

Cube Cube MX Pro Classic Flex Flex II Quadro Premium

Farben

secure schwarz silber lichtgrau weiß transluzent

Kabelschlange Classic

Das klassische „Allround-System“

KABEL - SCHLANGE[®]
Professional Cablemanagement



Das Kabelführungssystem Kabelschlange Classic ist der klassische „Alleskönner“.

Universelle Einsatzmöglichkeiten und Adapter machen das System zu allen Anschlusspunkten kompatibel.



Kabelschlange Classic, Easy-Outlet-Switch

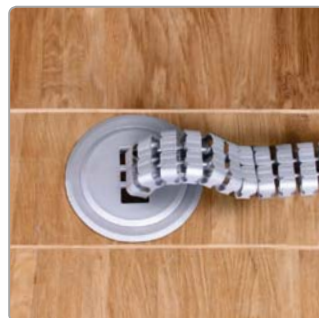

Kabelschlange Classic, Easy-Outlet-I

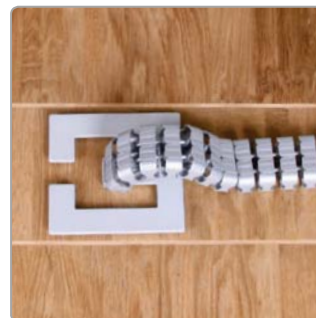

Kabelschlange Classic, Easy-Floor-2K

Die kompakte Bauweise mit 3-Kammersystem ermöglicht eine geordnete Führung der Leitungen.

Umfangreiches Zubehör und die Kompatibilität zu unseren anderen Systemen machen Kabelschlange Classic zum „Allround-System“.

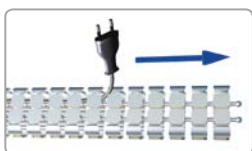

Easy-Zip
Werkzeugfreie Installation wie bei einem Reißverschluss

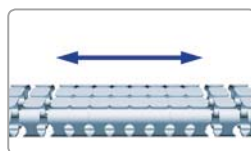

Längsflexibel
Auch als geschlossener Kabelkanal verwendbar



Umfangreiches Zubehör
Kompatibel zu allen Kabelschlange Kabelführungssystemen



Torsionsstabil
Stabilität bei Drehmomenten durch patentierte Verbindung



Trittfest
Trittfestigkeit gestreckt bis 75 kg
zusammengeschoben bis 90 kg



Easy-Switch
Verteiler für Netzwerke mit bis zu 4 Anschlusspunkten



Easy-Cover
Kompatibel zu Easy-Cover Deckenauslässen



Easy-Outlet
Kompatibel zu Easy-Outlet Bodenauslässen



Bodenauslässe
Kompatibel zu allen gängigen Bodenauslässen



Easy-Bridge
Kompatibel zu Easy-Bridge Kabelbrücken

Kabelschlange Classic

Das klassische „Allround-System“

KABEL - SCHLANGE®
Professional Cablemanagement

Das Kabelführungssystem Kabelschlange Classic ist besonders kompakt und universell einsetzbar. Das System ist begrenzt trittfest. Das umfangreiche Zubehörsortiment macht das System zum klassischen „Allround-Talent“ für jeden Anwendungsfall. Die Kabelschlange Classic führt bis zu 20 Kabel, ist längsflexibel und mit 3 Kammern zur getrennten Leitungsführung von Daten- und Stromleitungen ausgebildet. Die innovative Spezialgeometrie ermöglicht jederzeit das quetschsichere Abzweigen einzelner Kabel. Das kompakte Design und das Easy-Zip System genügt hohen Ansprüchen.

Das System ist kompatibel zu Easy-Bridge, Kabelschlange Cube, Cube MX, Pro, Flex und Flex II und kann mit diesen einfach zusammengesteckt werden.

Das System eignet sich für alle Anwendungsfälle der horizontalen und vertikalen Kabelführung. Kurzzeitbelastungen bis zu 75 kg auf 5 Kettengliedern bei 20° Raumtemperatur sind für schwach frequentierte Bereiche möglich.

Technische Daten

Fassungsvermögen bis zu ca.	20 Kabel
Länge gestreckt, 46 Kettenglieder ca.	100 cm
Länge zusammengeschoben ca.	72 cm
Material	Polypropylen



schwarz RAL 9005



silber RAL 9006



lichtgrau RAL 7035



weiß RAL 9003



transluzent natur



Made in Germany



Kabelschlange Classic



Set mit Bodenplatte



Set mit Bodenauslassadapter

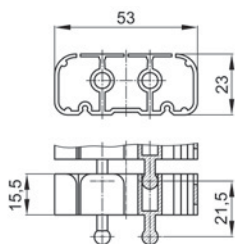

Kabelschlange Classic ca. 100 cm (46 Kettenglieder)

Set mit Bodenplatte, Tischbefestigung, 2 Schrauben 4x12 mm

ca. **75 cm** (33 Kettenglieder) für Normaltisch

ca. **125 cm** (56 Kettenglieder) für Sitz-Stehtisch

Set mit Bodenauslassadapter, Tischbefestigung, 2 Schrauben 4x12 mm

ca. **75 cm** (33 Kettenglieder) für Normaltisch

ca. **125 cm** (56 Kettenglieder) für Sitz-Stehtisch

KS-CLA-100 19,90 €

KS-CLA-S1-75 28,00 €

KS-CLA-S1-125 38,00 €

KS-CLA-S2-75 25,00 €

KS-CLA-S2-125 35,00 €

kompatibel zu Kabelschlange

Cube Cube MX Pro Classic Flex Flex II Quadro Premium

Farben

schwarz silber lichtgrau weiß transluzent

Kabelschlange Flex

Die flexible Kabelschlange mit kleinstem Biegeradius

KABEL - SCHLANGE[®]
Professional Cablemanagement



Das Kabelführungssystem Kabelschlange Flex überzeugt durch höchste Flexibilität bei funktionalem Design.

Drei getrennte Kammern führen die Leitungen übersichtlich und geschützt zu allen relevanten Anschlusspunkten.



Kabelschlange Flex, Easy-Outlet-II

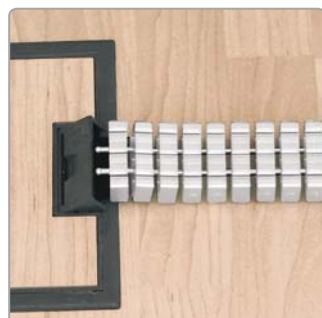

Kabelschlange Flex, Bodenauslass

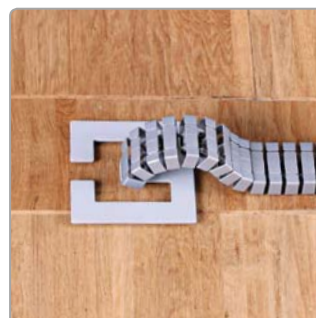

Kabelschlange Flex, Easy-Floor-2K

Kabelschlange Flex ist die Kabelkette mit dem **kleinsten Biegeradius** und der höchsten Anzahl an Kettengliedern pro Laufmeter. Der Abstand zwischen den Gliedern ist sehr klein, wodurch eine erhöhte Trittfestigkeit und Sicherheit erreicht wird.

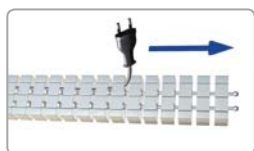

Zip-Stop
Gesicherte Kabelkammern mit „Kindersicherung“

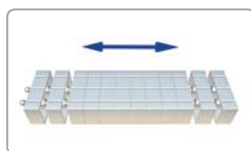

Längsflexibel
Auch als geschlossener Kabelkanal verwendbar



Umfangreiches Zubehör
Kompatibel zu allen Kabelschlange Kabelführungssystemen



Torsionsstabil
Stabilität bei Drehmomenten durch patentierte Verbindung



Trittfest
Trittfestigkeit gestreckt bis 80 kg
zusammengeschoben bis 100 kg

Easy-Switch
Verteiler für Netzwerke mit bis zu 4 Anschlusspunkten

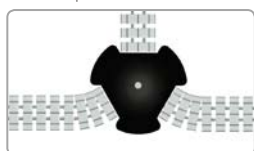

Easy-Cover
Kompatibel zu Easy-Cover Deckenauslässen



Easy-Outlet
Kompatibel zu Easy-Outlet Bodenauslässen



Bodenauslässe
Kompatibel zu allen gängigen Bodenauslässen



Easy-Bridge
Kompatibel zu Easy-Bridge Kabelbrücken

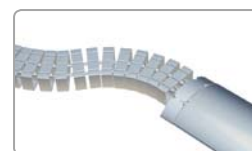

Kabelschlange Flex

Die flexible Kabelschlange mit kleinstem Biegeradius

KABEL - SCHLANGE®
Professional Cablemanagement

Das System Kabelschlange Flex ist in drei Raumrichtungen beweglich und ca. 25% längsflexibel. Das funktionale Design besteht durch eine klare Linienführung und die prägnant eckige Form mit Dreikammersystem zur getrennten Leitungsführung von Daten- und Stromleitungen. Kabelschlange Flex ist zu allen gängigen Bodenauslässen kompatibel. Umfangreiches Zubehör macht das System für verschiedene Anwendungsfälle verwendbar.

Kabelschlange Flex ist kompatibel zu Kabelschlange Cube, Cube MX, Pro, Classic und Flex II und kann mit diesen einfach zusammengesteckt werden. Mittels Verteilern Easy-Switch und Easy-Switch-Premium können komplexe Netzwerke erstellt werden.

Kabelschlange Flex eignet sich für die horizontale und vertikale Kabelführung und ist für schwach frequentierte Durchgangsbereiche ausreichend trittfest. Kurzzeitbelastungen bis zu 80 kg auf 5 Kettengliedern.

Technische Daten

Fassungsvermögen bis zu ca.	20 Kabel
Länge gestreckt, 58 Kettenglieder ca.	100 cm
Länge zusammengeschoben ca.	74 cm
Material	Polypropylen



schwarz RAL 9005



silber RAL 9006



lichtgrau RAL 7035



weiß RAL 9003



transluzent natur



Made in Germany



Kabelschlange Flex



Set mit Bodenplatte

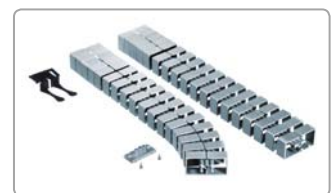

Set mit Bodenauslassadapter

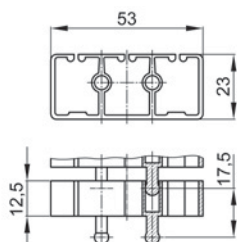

Kabelschlange Flex ca. 100 cm (58 Kettenglieder)

Set mit Bodenplatte, Tischbefestigung, 2 Schrauben 4x12 mm

ca. 75 cm (41 Kettenglieder) für Normaltisch

ca. 125 cm (69 Kettenglieder) für Sitz-Stehtisch

Set mit Bodenauslassadapter, Tischbefestigung, 2 Schrauben 4x12 mm

ca. 75 cm (41 Kettenglieder) für Normaltisch

ca. 125 cm (69 Kettenglieder) für Sitz-Stehtisch

KS-FLE-100 22,50 €

KS-FLE-S1-75 29,90 €

KS-FLE-S1-125 41,90 €

KS-FLE-S2-75 27,90 €

KS-FLE-S2-125 38,90 €

kompatibel zu Kabelschlange

Cube Cube MX Pro Classic Flex Flex II Quadro Premium

Farben

schwarz silber lichtgrau weiß transluzent

Neu!

Kabelschlange Flex II

Kompakt - flexibel - kompatibel

KABEL - SCHLANGE[®]
Professional Cablemanagement

Kabelschlange Flex II ist kompatibel zur kompletten Zubehörpalette von Q-LAB[®].

Das ursprüngliche Design des Klassikers Kabelschlange Flex aus dem Jahr 1994 wurde behutsam überarbeitet und der Funktionsumfang wurde erheblich erweitert. Einfachste Montage, kompakte Abmessungen und die hohe Anzahl an Kettengliedern bieten höchste **Flexibilität und Funktion**.

Kleinste Biegeradien ermöglichen ein perfektes Abrollverhalten bei höhenverstellbaren Tischen. Die einzelnen Kettenglieder können aber auch komplett zu einem selbstarretierenden, geschlossenem Kabelkanal zusammengeschoben werden.



Kabelschlange Flex II, Easy-Outlet-Switch

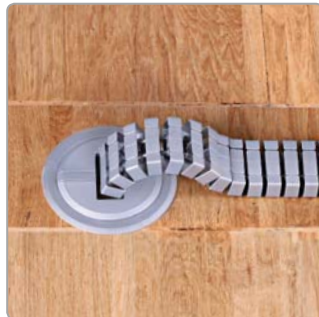

Kabelschlange Flex II, Easy-Outlet-I

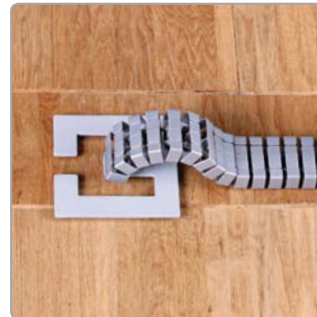

Kabelschlange Flex II, Easy-Floor-2K

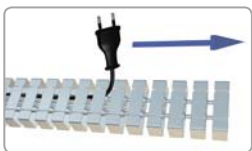

Easy-Zip
Werkzeugfreie Installation wie bei einem Reißverschluss

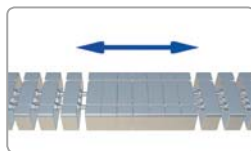

Längsflexibel
Auch als geschlossener Kabelkanal verwendbar



2D/3D-Funktion
Abrollfähigkeit abgestimmt auf Ergonomiemöbel

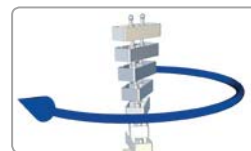

Torsionsstabil
Stabilität bei Drehmomenten durch patentierte Verbindung



Trittfest
Trittfestigkeit gestreckt bis 70 kg
zusammengeschoben bis 90 kg



Easy-Switch
Verteiler für Netzwerke mit bis zu 4 Anschlusspunkten



Easy-Cover
Kompatibel zu Easy-Cover Deckenauslässen



Easy-Outlet
Kompatibel zu Easy-Outlet Bodenauslässen



Bodenauslässe
Kompatibel zu allen gängigen Bodenauslässen



Easy-Bridge
Kompatibel zu Easy-Bridge Kabelbrücken

Kabelschlange Flex II

Kompakt - flexibel - kompatibel

KABEL - SCHLANGE®
Professional Cablemanagement

Das System Kabelschlange Flex II ist in drei Raumrichtungen beweglich und ca. 25% längsflexibel. Das funktionale Design besteht durch eine klare Linienführung und die prägnant eckige Form mit integriertem Zweikammersystem zur getrennten Leitungsführung von Strom- und Datenleitungen.

Das Kabelführungssystem Kabelschlange Flex II ist mit allen innovativen Funktionen ausgestattet, die Firma Q-LAB® entwickelt hat. Das integrierte 2D/3D System wurde für Ergonomiemöbel optimiert, wodurch das System bei höhenverstellbaren Tischen automatisch wie eine Raupenkette abrollt. Bei Ausübung höherer Kräfte ist das System komplett 3D-beweglich. Die integrierte Memory-Funktion fixiert die Kette in einer von Ihnen gewünschten Verlegeposition. Kabelschlange Flex II ist begrenzt trittfest und kann auch als geschlossener Kabelkanal verwendet werden.

Das System ist kompatibel zu Kabelschlange Cube, Cube MX, Pro, Classic und Flex und kann mit diesen einfach zusammengesteckt werden. Der hohe Designanspruch mit hochwertigen Erodieroberflächen und das Easy-Zip System genügen höchsten Ansprüchen.

Das System Kabelschlange Flex II ist zu allen gängigen Bodenauslässen kompatibel. Umfangreiches Zubehör macht das System für verschiedene Anwendungsfälle kompatibel und netzwerkfähig. Kabelschlange Flex II eignet sich für die horizontale und vertikale Kabelführung und ist für schwach frequentierte Durchgangsbereiche ausreichend trittfest. Kurzzeitbelastungen bis zu 70 kg auf 5 Kettengliedern bei 20° Raumtemperatur sind möglich.

Technische Daten

Fassungsvermögen bis zu ca.	20 Kabel
Länge gestreckt, 54 Kettenglieder ca.	100 cm
Länge zusammengeschoben ca.	74 cm
Material	Polypropylen



schwarz RAL 9005



silber RAL 9006



lichtgrau RAL 7035



weiß RAL 9003



transluzent natur



Made in Germany

Neu!



Kabelschlange Flex II

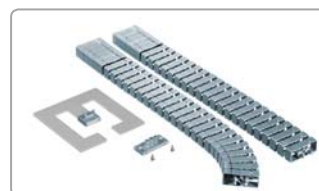

Set mit Bodenplatte



Set mit Bodenauslassadapter

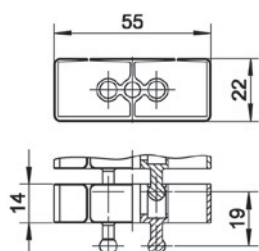

Kabelschlange Flex II ca. 100 cm (54 Kettenglieder)

Set mit Bodenplatte, Tischbefestigung, 2 Schrauben 4x12 mm

ca. **75 cm** (38 Kettenglieder) für Normaltisch

ca. **125 cm** (65 Kettenglieder) für Sitz-Stehtisch

Set mit Bodenauslassadapter, Tischbefestigung, 2 Schrauben 4x12 mm

ca. **75 cm** (38 Kettenglieder) für Normaltisch

ca. **125 cm** (65 Kettenglieder) für Sitz-Stehtisch

KS-FLEII-100 22,50 €

KS-FLEII-S1-75 29,90 €

KS-FLEII-S1-125 41,90 €

KS-FLEII-S2-75 27,90 €

KS-FLEII-S2-125 38,90 €

kompatibel zu Kabelschlange

Cube Cube MX Pro Classic Flex Flex II Quadro Premium

Farben

schwarz silber lichtgrau weiß transluzent

Kabelschlange Quadro

Die quadratische „Schlange“ für hohe Beanspruchung

KABEL - SCHLANGE®
Professional Cablemanagement



Das Kabelführungssystem Kabelschlange Quadro ist die im Querschnitt quadratische „Kabelschlange“.

Das zeitlose Design überzeugt durch eine klare Linienführung und funktionale Formensprache.

Das **Zip-Stop-System** erschwert die ungewollte Entnahme von Kabeln und bietet einen im öffentlichen Raum gewollten erhöhten Schutz der Kabel.



Kabelschlange Quadro

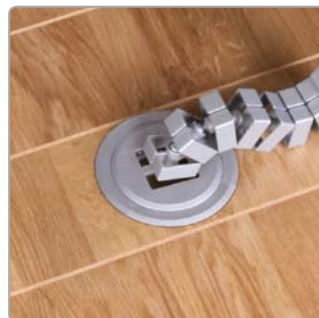

Kabelschlange Quadro, Easy-Outlet-I

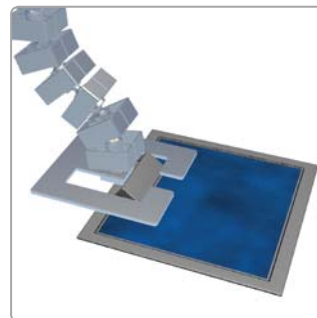

Kabelschlange Quadro, Easy-Floor-Quadro

Das System Kabelschlange Quadro ist besonders zugstabil und kann für die Installation aus der Decke verwendet werden. Neue Sets mit massiver Bodenplatte wurden optimiert und sind nun auch zu Bodenauslässen kompatibel.



Zip-Stop
Gesicherte Kabelkammern verhindern ungewollte Kabelentnahmen

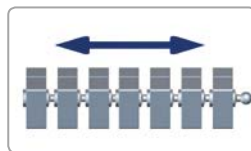

Zugstabil
Übertragung von Zugkräften bis zu 5 kg bei Deckenabhängung



„Bio-Kunststoff“
Biokunststoffe auf Anfrage.
Farbe weiss-natur.



„Bio-Kunststoff“
Biokunststoffe auf Anfrage.
Farbe „Holz hell“.



„Bio-Kunststoff“
Biokunststoffe auf Anfrage.
Farbe „Holz dunkel“.

Easy-Tape
Rutschsicherung und lösbare Befestigungssysteme.



Easy-Cover
Kompatibel zu Easy-Cover Deckenauslässen



Easy-Outlet
Kompatibel zu Easy-Outlet Bodenauslässen



Bodenauslässe
Kompatibel zu allen gängigen Bodenauslässen

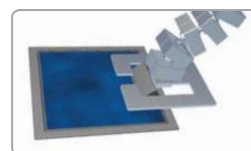

Kompatibel
Kompatibel zu Kabelschlange Premium und Premium Tex

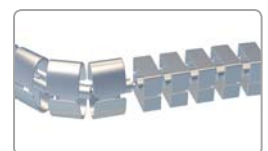

Kabelschlange Quadro

Die quadratische „Schlange“ für hohe Beanspruchung

KABEL - SCHLANGE[®]
Professional Cablemanagement

Kabelschlange Quadro eignet sich besonders zur Elektrifizierung von Einzelarbeitsplätzen bei Normaltischen. Das System ist besonders zugestabil und gut zur Abhängung von der Decke geeignet.

Das funktionale Design besticht durch eine klare Linienführung und die prägnant quadratische Form mit Zweikammersystem zur getrennten Leitungsführung von Daten- und Stromleitungen.

Zubehör macht das System für verschiedene Anwendungsfälle kompatibel und netzwerkfähig.

Kabelschlange Quadro ist kompatibel zu Kabelschlange Premium und Premium Tex.

Das in die Kabelkammern integrierte Zip-Stop-System verhindert die ungewollte Entnahme der installierten Kabel insbesondere in öffentlichen Gebäuden.

Technische Daten

Fassungsvermögen bis zu ca.	40 Kabel
Länge gestreckt, 32 Kettenglieder ca.	100 cm
Material	Polypropylen



Kabelschlange Quadro



Set mit Bodenplatte



Set mit Bodenplatte

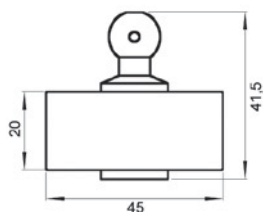

Kabelschlange Quadro ca. 100 cm (32 Kettenglieder)

KS-QUA-100 24,90 €

Set mit Bodenplatte, Tischbefestigung, Schraube 4x12 mm

ca. 75 cm (23 Kettenglieder) für Normaltisch
ca. 125 cm (39 Kettenglieder) für Sitz-Stehtisch

KS-QUA-S1-75 31,00 €

KS-QUA-S1-125 44,00 €

Das Set mit Bodenplatte ist auch für den Anschluß an Bodenauslässe geeignet

kompatibel zu Kabelschlange

Cube Cube MX Pro Classic Flex Flex II Quadro Premium

Farben

schwarz silber lichtgrau weiß transluzent

Kabelschlange Premium

Energieführung für anspruchvollste Office-Umgebungen

KABEL - SCHLANGE®
Professional Cablemanagement



Kabelschlange Premium wurde speziell für Büromöbel der Premium-Klasse entwickelt.

Die schmale Ansichtsseite in Kombination mit edlen Erodieroberflächen betont den gehobenen Anspruch.



Deckenabhängung, Anschluss an E-Cube



Kabelschlange Premium, Easy-Floor-Premium



Kabelschlange Premium, Easy-Outlet-Premium

Alle Zubehörteile sind „massiv“ und solide. Alle von Q-LAB® entwickelten Innovationen vereinen sich in diesem System. Die Kettenlieder können komplett zu einem selbststarre-tierenden elliptischen Kabelkanal zusammen geschoben werden.

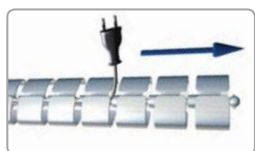

Easy-Zip
Werkzeugfreie Installation wie bei einem Reißverschluss

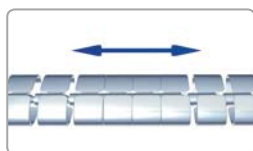

Längsflexibel
Auch als geschlossener Kabelkanal verwendbar

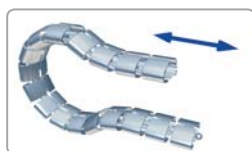

2D/3D-Funktion
Abrollfähigkeit abgestimmt auf Ergonomiemöbel

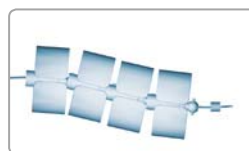

Easy-Rope
Zugseil zur Übertragung von Zugkräften bis 100 kg

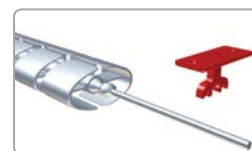

Optional starrer Kabelkanal
Montagestab mit Halteadaptern zur Verwendung als starrer Kabelkanal



Easy-Switch-Premium
Verteiler für Netzwerke mit bis zu 4 Anschlusspunkten



Easy-Cover
Kompatibel zu Easy-Cover Deckenauslässen



Easy-Outlet
Kompatibel zu Easy-Outlet Bodenauslässen



Bodenauslässe
Kompatibel zu allen gängigen Bodenauslässen



Kompatibel
Kompatibel zu Kabelschlange Premium Tex und Quadro

Kabelschlange Premium

Energieführung für anspruchvollste Office-Umgebungen

KABEL - SCHLANGE®
Professional Cablemanagement

Das Kabelführungssystem Kabelschlange Premium erfüllt höchste Designansprüche bei maximalem Funktionsumfang. Die elliptische Form besticht durch eine klare Linienführung und hochwertige Erodieroberflächen.

Das Kabelführungssystem ist mit allen innovativen Funktionen ausgestattet, welche die Firma Q-LAB® bisher entwickelt hat.

Das integrierte 2D/3D System wurde für Ergonomiemöbel optimiert, wodurch die Kabelkette bei höhenverstellbaren Tischen automatisch wie eine Raupenkette abrollt.

Zwei Kammern trennen Daten- und Stromleitungen.

Kabelschlange Premium ist kompatibel zu Kabelschlange Premium Tex und Quadro und kann mit diesen einfach zusammengesteckt werden.

Mit dem Zugseil Easy-Rope können Zugkräfte bis zu 100 kg übertragen werden. Der Edelstahl-Montagestab Easy-Steel ermöglicht die starre Verlegung als Tischkabelkanal.

Kabelschlange Premium ist zu allen gängigen Bodenauslässen kompatibel. Umfangreiches Zubehör macht das System netzwerkfähig.

Technische Daten

Fassungsvermögen bis zu ca.	40 Kabel
Länge gestreckt, 22 Glieder ca.	100 cm
Länge zusammengeschoben ca.	78 cm
Material	Polypropylen



schwarz RAL 9005



silber RAL 9006



lichtgrau RAL 7035



weiß RAL 9003



transluzent natur

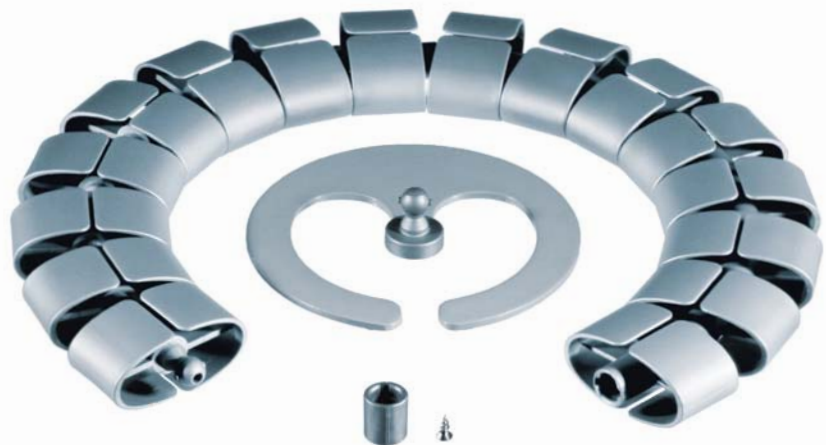

Made in Germany



Kabelschlange Premium



Set mit Bodenplatte



Set mit Bodenplatte

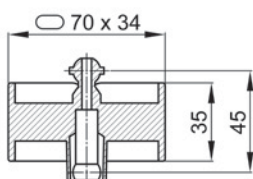

Kabelschlange Premium ca. 100 cm (22 Kettenglieder)

Set mit Bodenplatte, Tischbefestigung, Schraube 4x12 mm

ca. **75 cm** (16 Kettenglieder) für Normaltisch

ca. **125 cm** (27 Kettenglieder) für Sitz-Stehtisch

Das Set mit Bodenplatte ist auch für den Anschluss an Bodenauslässe geeignet

KS-PRE-100 29,90 €

KS-PRE-S1-75 32,00 €

KS-PRE-S1-125 47,00 €

kompatibel zu Kabelschlange

Cube Cube MX Pro Classic Flex Flex II Quadro Premium

Farben

schwarz silber lichtgrau weiß transluzent

Neu!

Kabelschlange Premium Tex

Exklusiver Kabelmantel

KABEL - SCHLANGE[®]
Professional Cablemanagement



Kabelschlange Premium Tex „Cobra“



Kabelschlange Premium Tex „Rosso“



Kabelschlange Premium Tex „Black“

Kabelschlange Premium Tex ist die hochwertige Lösung für Anwender, die Kabel komplett ummanteln wollen.

Das System wird nach Ihren Anforderungen aus Ihrem Wunschmaterial gefertigt. Passend zur jeweiligen Möbelserie verwenden wir hochwertiges Leder, Alkantara und Stoffe nach Kundenwunsch.

Varianten mit Klettverschluss, Reißverschluss und Knöpfen sind herstellbar.

In den Endabschnitten von Premium Tex ist jeweils ein mittels Klettsystem herausnehmbares Kettenglied der Kabelschlange Premium integriert.

Kabel können dadurch jederzeit schnell und sauber installiert werden. Alle Zubehörteile der Kabelschlange Quadro und Premium sind mit diesem System kombinierbar und bilden den ersten netzwerkfähigen „Kabelmantel“.



Premium Tex Montageset silber



Premium Tex Komplettsset „Alkantara Black“



Premium Tex Komplettsset „Velours Black“

Kabelschlange Premium Tex Montageset ohne Mantel

2 Kettenglieder Kabelschlange Premium mit hochfester 3M-Klettummantelung. Tischbefestigung Easy-Desk-1B inkl. Befestigungsschraube 4x12 mm. Bodenplatte Easy-Floor Premium. 2x Hakenband zum Einnähen.

KS-PRE-TEX-S1 auf Anfrage

Kabelschlange Premium Tex Komplettsset mit Mantel

Komplett-Set mit hochwertigem textilen Kabelmantel in „Alkantara-“ oder „Veloursoptik“. Reißverschluss YKK. Länge ohne Zubehör ca. 70 cm. Länge inkl. Tischanbindung und Bodenplatte ca. 75 cm.

KS-PRE-TEX-S2 auf Anfrage

kompatibel zu Kabelschlange

Cube Cube MX Pro Classic Flex Flex II Quadro Premium

Farben

Stoffe, Farben und Längen nach Kundenwunsch

Neu!

Easy-Bridge

Kabelführungsprofil aus Aluminium

KABEL - SCHLANGE[®]
Professional Cablemanagement

Die Aluminium-Kabelbrücke Easy-Bridge ist für höchste Belastungen geeignet.

Easy-Bridge Kabelbrücken sind trittfest und optimal zur Verlegung in frequentierten Durchgangsbereichen. Das System ist kompatibel zu Kabelschlange Cube, Pro, Classic, Flex und Flex II und kann mit diesen einfach zusammengesteckt werden.

Kurven mit verschiedenen Radien und Längen werden durch Kabelschlange-Kabelketten hergestellt. Durch Verlängern mittels einzelner Kettenglieder der Kabelschlange Pro kann jede Strecke – ohne Profile absägen zu müssen – überbrückt werden.

Mehrere Easy-Bridge-Kabelbrücken können werkzeugfrei aneinander gekoppelt werden. Easy-Bridge wird mittels vormontiertem Klettsystem auf Teppichböden oder mit 3M-Doppelklebeband auf glatten Böden rutschsicher fixiert.



Easy-Bridge mit Kabelschlange Pro



Easy-Bridge, schwenkbare Kabelsicherung



Easy-Bridge Systembaukasten



Hakenband

Doppelklebeband



Easy-Bridge einfach zusammenstecken



Easy-Bridge. Optional mit Verschlussleisten

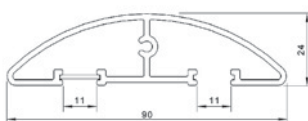

Easy-Bridge Kabelbrücke. eloxiertes Aluminium. Lieferung inklusive montierten schwenkbaren Anschlussgliedern. Farbe der Anschlussglieder nach Kundenwunsch. Verschlussleisten optional.

Easy-Bridge-H-50 mit 50 cm montiertem Hakenband	E-BRI-H-50	29,95 €
Easy-Bridge-D-50 mit 50 cm montiertem Doppelklebeband	E-BRI-D-50	29,95 €
Easy-Bridge-H-100 mit 100 cm montiertem Hakenband	E-BRI-H-100	39,95 €
Easy-Bridge-D-100 mit 100 cm montiertem Doppelklebeband	E-BRI-D-100	39,95 €
Easy-Bridge-Verschlussleisten für 2 Schlitze a 50cm=2x50 cm	E-BRI-V-50	9,95 €
Easy-Bridge-Verschlussleisten für 2 Schlitze a 100 cm=2x100 cm	E-BRI-V-100	19,95 €

kompatibel zu Kabelschlange

Cube Cube MX Pro Classic Flex Flex II Quadro Premium

Farben

Aluminium eloxiert, Koppelglied farbig

Neu!

E-Cube-K

Energiesäule für Backoffice Arbeitsplätze

KABEL - SCHLANGE®
Professional Cablemanagement

Die Energiesäule E-Cube-K ermöglicht die flexible dezentrale Arbeitsplatzversorgung mit Strom- und Datentechnik.

Bis zu 2x4 Steckdosen, Ladegeräte, Netzwerktechnik und Kabelüberlängen werden ordentlich im E-Cube-K verstaut.

E-Cube-K ist die preiswerte Energiesäule für den Backofficebereich und steht rutschsicher auf Teppichböden.

E-Cube-K kann an alle gängigen Bodenauslässe, Kabelkanäle und Deckenauslässe angeschlossen werden.

E-Cube-K ist zu allen Kabelschlange-Systemen und zur Kabelbrücke Easy-Bridge kompatibel.

Wählen Sie Ihren E-Cube-K mit bis zu 2x4 Steckdosen im Inneren und variablen Steckdosen im Deckel.

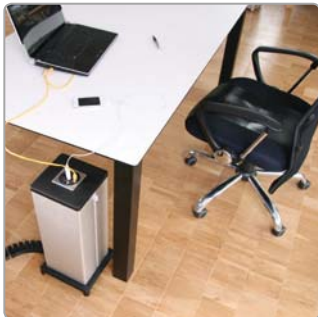

E-Cube-K-540-Point



E-Cube-K-540-II



E-Cube-K-720-Move



203 x 203 mm



240 x 240 mm



Rutschgesicherte Füße am Boden für Teppich



1x 4-fach Steckdose 2x 4-fach Steckdose



Teleskopauslass Move Point

E-Cube-K-540 Gehäuse

E-Cube-K-720 Gehäuse

Netbox M4 diagonal 4x 230V

Netbox-Point 2x 230 V und 2x RJ45 KAT6 Genderchanger

Netbox-Move 3x 230 V

Kabel 1m, 3m oder 6 m

Easy-Cover oder Teleskopauslass im Deckel. Einbausteckdosen auf Anfrage.

E-CUBE-K-540

150,00 €

E-CUBE-K-720

200,00 €

Netbox-M4

auf Anfrage

Netbox-Point

auf Anfrage

Netbox-Move

auf Anfrage

Anschlusskabel

auf Anfrage

kompatibel zu Kabelschlange

Cube Cube MX Pro Classic Flex Flex II Quadro Premium

Farben

Alu eloxiert. Deckel und Boden Kunststoff schwarz

Neu!

E-Cube-M

Mobile Energiesäule für höchste Ansprüche

KABEL - SCHLANGE[®]
Professional Cablemanagement

E-Cube-M ist die hochwertige mobile Daten- und Stromversorgung für Kongress, Vortrag, Konferenz und Chefbüro.

Möchten Sie beispielsweise nach einem Vortrag das Rednerpult und die dazugehörige IT-Technik schnell „verschwinden“ lassen, fahren Sie den E-Cube-M mit der daran befestigten Kabelschlange einfach in einen Nebenraum und eröffnen Sie das Buffet. Schneller und flexibler können Daten und Strom wohl nicht verfügbar sein.



Das kubisch klare Design von E-Cube-M überzeugt durch die massive Vollmetallausführung aus 100% Aluminium mit hochwertigen Eloxaloberflächen. Feste, ausklappbare oder ausfahrbare Steckdosen im Deckel lösen umfassend ihre Aufgabenstellung.



E-Cube-M-540-Axial



E-Cube-M-540-Point



E-Cube-M-540-Point



Alu Standfüsse Metall-Kugelrollen



1x 4-fach Steckdose 2x 4-fach Steckdose



Axial Move Point



E-Cube-M-540 Gehäuse

E-Cube-M-720 Gehäuse

Netbox M4 diagonal 4x 230V
Netbox-Point 2x 230 V und 2x RJ45 KAT6 Genderchanger
Netbox-Move 3x 230 V
Netbox-Axial 1x 230V und 2x RJ45 KAT6 Genderchanger
Kabel 1m, 3m oder 6 m

Easy-Cover oder Teleskopauslass im Deckel. Einbausteckdosen auf Anfrage.

E-CUBE-M-540 auf Anfrage
E-CUBE-M-720 auf Anfrage
Netbox-M4 auf Anfrage
Netbox-Point auf Anfrage
Netbox-Move auf Anfrage
Netbox-Axial auf Anfrage
Anschlusskabel auf Anfrage

kompatibel zu Kabelschlange

Cube Cube MX Pro Classic Flex Flex II Quadro Premium

Farben

Alu eloxiert. Deckel und Boden massives Aluminium.

Easy-Outlet

Systemanbindung an Böden



Easy-Outlet-TA geschlossen



Easy-Outlet-TA ausgefahren



Easy-Outlet-Switch mit bis zu 3 Anschlüssen



Easy-Outlet-I Anschluss 1x Kabelschlange



Easy-Outlet-II Anschluss 2x Kabelschlange



Easy-Outlet-Premium, Kabelschlange Premium



Easy-Outlet-M-B Edelstahl radiale Drehstruktur



Easy-Outlet-M-B Edelstahl glasperlengestrahlt

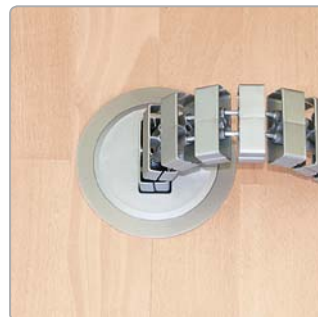

Easy-Outlet-M-I Edelstahl & Polypropylen

Die Easy-Outlet Serie löst jede an Bodenauslässe gestellte Aufgabe.

Q-LAB® Bodenauslässe können jederzeit nachträglich durch Bohren eines Loches im Doppelboden installiert werden.

Setzen Sie dort den Bodenauslass, wo sie ihn auch wirklich benötigen.

Wählen Sie zwischen dem Teleskopauslass Easy-Outlet-TA, dem Dreifachauslass Easy-Outlet-Switch, sowie Easy-Outlet-I, -II, -Premium und -Quadro zum senkrechten Anschluss der Kabelschlange Kabelführungssysteme.

Easy-Outlet-Metall

Die hochwertigen Edelstahlversionen Easy-Outlet-M wurden für Eingangshallen und repräsentative Räume entwickelt.

Easy-Outlet-M ist in verschiedenen Oberflächen, matt und glänzend mit radialer Drehstruktur, lieferbar.



Easy-Outlet-TA zum Ausführen einzelner Kabel

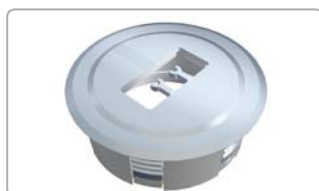

Easy-Outlet-I, Anschluß 1x Kabelschlange



Easy-Outlet-Quadro



Easy-Outlet-Switch

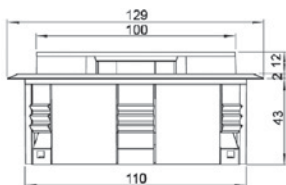

Easy-Outlet-TA Teleskopauslass (kein Anschluss Kabelschlange)

Easy-Outlet-I für 1x Cube, Cube MX, Pro, Classic, Flex, Flex II

Easy-Outlet-II Anschluss für 2x Cube, Pro, Classic, Flex, Flex II

Easy-Outlet-Quadro Anschluss für 1x Kabelschlange Quadro

Easy-Outlet-Premium Anschluss für 1x Kabelschlange Premium

Easy-Outlet-Switch Anschluss für 3x Cube, Pro, Classic, Flex, Flex II

Easy-Outlet nur Einbaudose ohne Deckel

E-OUT-TA 49,95 €

E-OUT-I 49,95 €

E-OUT-II 49,95 €

E-OUT-QUA 49,95 €

E-OUT-PRE 49,95 €

E-OUT-SWI 69,95 €

E-OUT 29,95 €

kompatibel zu Kabelschlange

Cube Cube MX Pro Classic Flex Flex II Quadro Premium

schwarz silber lichtgrau weiß transluzent

Farben

Easy-Cover

Systemanbindung an Decken

Deckenauslass mit Kraffteinleitung in die Gipskartondecke.

Zum Anschluss der Kabelschlange Kabelführungsketten an eine Gipskartondecke wird die stabile „POM-Variante“ von Easy-Cover verwendet. Geringe Kräfte, die auf die Kabelkette wirken, werden direkt in die abgehängte Decke eingeleitet. Die Tragkraft der Decke ist hierbei zu prüfen.

Der Schlitz zum Einführen der Kabel wird mittels eines Inserts verschlossen. Die elastischen Rückhalteklammern fixieren Easy-Cover in Lochtiefen von 1 mm bis 30 mm.

Je nach Ausführung sind bis zu 2x Kabelschlange Cube, Pro, Classic, Flex, Flex II oder 1x Cube MX, Premium oder Quadro anschließbar.

Dicke abgehängte Decke: **1 mm bis 30 mm.**

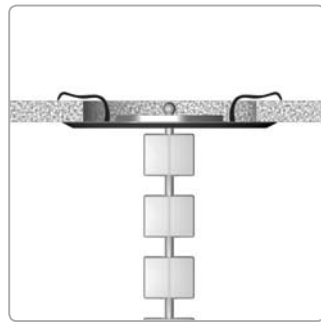

Befestigung an der Gipskartondecke

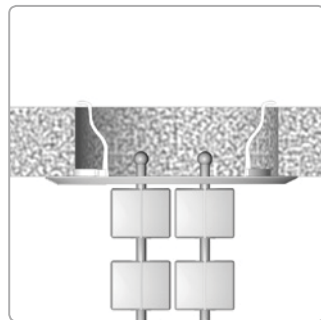

2x Kabelschlange Cube, Easy-Cover-II

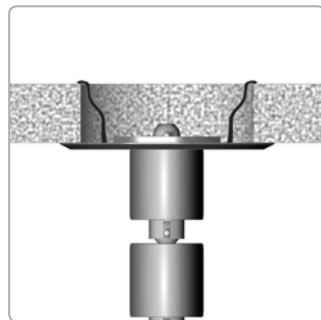

Kraffteinleitung in Gipskartondecke bis 30 mm

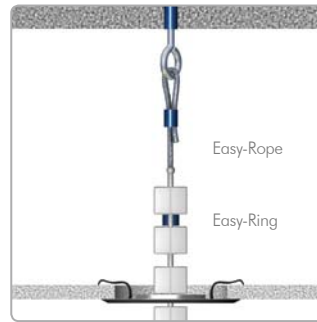

Befestigung mit Zugseil an der Rohdecke

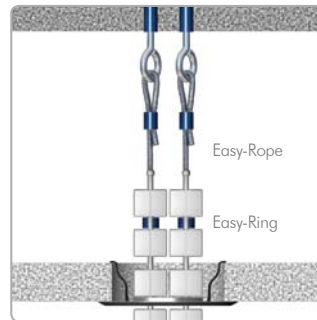

Befestigung 2x KS Cube an der Rohdecke



Easy-Cover ohne Kraffteinleitung in die Decke

Deckenauslass mit Kraffteinleitung in die Rohdecke.

Zugkräfte, welche auf die Kabelschlange einwirken, werden mittels des Zugseiles Easy-Rope direkt in die Rohdecke übertragen. Entsprechende Dübel werden in der Rohdecke verankert und mit dem Zugseil verbunden. Auf dem Zugseil zwischen den Kettengliedern der Kabelschlange werden im Abstand von ca. 50 cm Stellringe Easy-Ring montiert, wodurch die Kraft von der Kabelkette auf das Zugseil und in die Rohdecke geleitet wird.

Durch Abtrennen der Rastgabeln an den Sollbruchstellen ist Easy-Cover als „rein optische Blende“ verwendbar (PP-Variante). Eine Überlastung der abgehängten Decke ist somit ausgeschlossen.

Dicke abgehängte Decke: **1 mm bis „beliebig“.**



Easy-Cover-I



Easy-Cover-II



Easy-Cover-Quadro



Easy-Cover-Premium

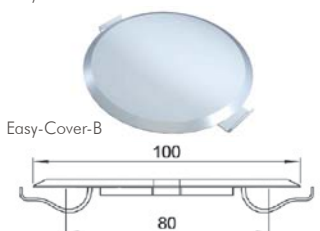

Easy-Cover-B

Easy-Cover-B Blinddeckel, Polypropylen weiß

Easy-Cover-I Anschluss 1x Cube, Cube MX, Pro, Classic, Flex, Flex II

Easy-Cover-II Anschluss 2x Cube, Pro, Classic, Flex, Flex II

Easy-Cover-Quadro Anschluss 1x Kabelschlange Quadro

Easy-Cover-Premium Anschluss 1x Kabelschlange Premium

Material: PP bei Montage an der Rohdecke. POM weiß für kraftschlüssige Montage an Gipskartondecken.

E-COV-B 19,95 €

E-COV-I 19,95 €

E-COV-II 19,95 €

E-COV-QUA 19,95 €

E-COV-PRE 19,95 €

kompatibel zu Kabelschlange

Cube Cube MX Pro Classic Flex Flex II Quadro Premium

Farben

schwarz silber lichtgrau weiß transluzent

Easy-Clip

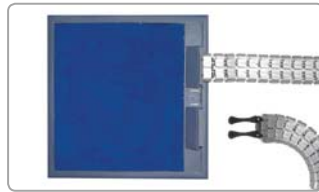

Easy-Clip einfach in den Kabelausschlag einlegen

Perfekte flexible und sichere Verbindung

Kompatibel zu allen gängigen Bodenauslässen

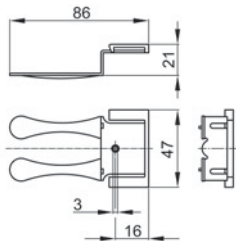

Easy-Clip

Flexibler Bodenauslassadapter kompatibel zu allen gängigen Bodenauslässen.

Bei Überschreiten einer Grenzkraft, beispielsweise durch Fußtritte, löst sich der Clip beschädigungsfrei aus dem Bodenauslass und kann einfach wieder eingehängt werden.

Easy-Clip-S, L=86mm, B=47mm für KS Classic, Flex, Flex II

E-CLI-S 6,95 €

Easy-Clip-L, L=91,5mm, B=51mm für KS Cube, Cube MX, Pro

E-CLI-L 6,95 €

kompatibel zu Kabelschlange

Cube Cube MX Pro Classic Flex Flex II Quadro Premium

Farben

schwarz silber lichtgrau weiß transluzent

Easy-Floor

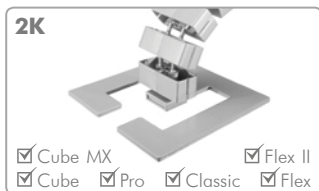
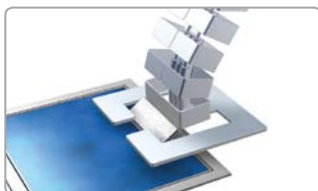

Easy-Floor-2K

Easy-Floor-1K

Easy-Floor-Premium

Easy-Floor-2K Bodenplatte Stahl pulverbeschichtet. 130x130 mm. Gewicht: ca. 350 gr. Inkl. 4 Bumpons.

Easy-Floor-1K Bodenplatte Stahl pulverbeschichtet. 130x130 mm. Gewicht: ca. 350 gr. Inkl. 4 Bumpons.

Easy-Floor-Premium für Kabelschlange Premium. 5 Bumpons & 1 Schraube 6 x 70 mm. Stahl pulverbeschichtet. Ø=150 mm. ca. 310 gr.

Farbe Bodenplatte: schwarz, silbergrau, weiß. Farbe Adapter: schwarz, silber, lichtgrau, weiß, transluzent
Easy-Floor Bodenplatten sind kompatibel zu zahlreichen Bodenauslässen

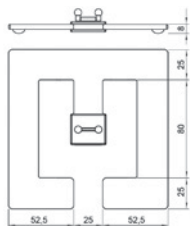

kompatibel zu Kabelschlange

Cube Cube MX Pro Classic Flex Flex II Quadro Premium

Farben

schwarz silber lichtgrau weiß transluzent

Easy-Switch



Easy-Switch-Verteiler mit 2x Easy-Cap

Easy-Switch-4K mit 4 Koppelgliedern Cube

Easy-Switch-Premium mit Bodenplatte

Easy-Switch für Kabelschlange Cube, Classic, Flex, Flex-II.

E-SWI 19,95 €

Easy-Switch-4K für Kabelschlange Pro und Cube MX. inklusive 4 Koppelglieder Kabelschlange Cube.

E-SWI-4K 22,95 €

Easy-Switch-Premium für Kabelschlange Premium inkl. Bodenplatte, Schraube und 4 Koppelgliedern Kabelschlange Cube.

E-SWI-PRE 39,95 €

Easy-Cap Blindkappe für nicht benötigte Anschlüsse. (auch in silber!)

E-CAP 3,95 €

Bitte bei Bedarf Easy-Cap Blindkappen mitbestellen!

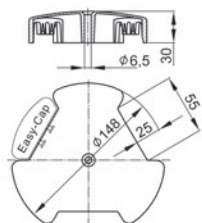

kompatibel zu Kabelschlange

Cube Cube MX Pro Classic Flex Flex II Quadro Premium

Farben

schwarz silber lichtgrau weiß transluzent

Easy-Desk-3G

Neu!

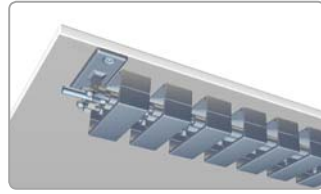
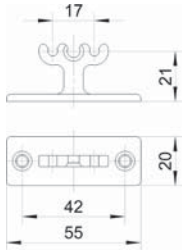

Untertischmontage als starrer Kabelkanal



Flexible und starre Montage

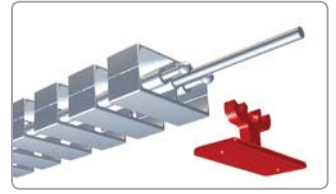

Easy-Desk-3G, Easy-Steel, Kabelschlange Cube

Easy-Desk-3G

Befestigungsclip mit Rastgabeln für alle Kabelschlangen mit 2 Steckeransätzen inkl. 2 Befestigungsschrauben 4 x12 mm. Flexible Montage ohne Montagestab. Starre Montage mit Montagestab.

Bitte bei Bedarf Easy-Steel und Easy-Ring mitbestellen!

E-DESK-3G

4,95 €

kompatibel zu Kabelschlange

Cube Cube MX Pro Classic Flex Flex II Quadro Premium

Farben

schwarz silber lichtgrau weiß transluzent

Easy-Rope, Easy-Steel, Easy-Ring

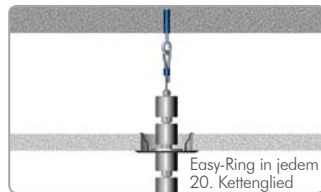

Deckenabhängung mit Easy-Rope & Easy-Ring

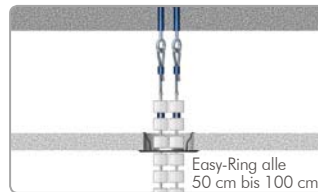

Deckenabhängung mit Easy-Rope & Easy-Ring

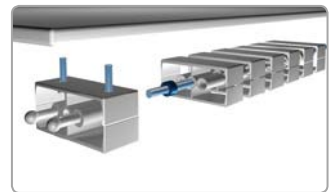

Easy-Steel zur starren Montage



Easy-Rope Stahlseil mit transparentem Kunststoffmantel. $\varnothing = 3$ mm. Preis pro Laufmeter. Je nach Ausführung bis zu 100 kg Zugkraft möglich.

E-ROPE

6,95 €

Easy-Steel Montagestab V2A. $\varnothing = 5$ mm, Länge = 750 mm. Je nach Ausführung bis zu 100 kg Zugkraft möglich

E-STEEL

7,95 €

Easy-Ring Stelling für Zugseil und Montagestab mit Stellschraube. Stahl vernickelt. Aussen: $\varnothing = 10$ mm, Innen: $\varnothing = 5$ mm, Höhe = 6 mm

E-RING

2,95 €

kompatibel zu Kabelschlange

Cube Cube MX Pro Classic Flex Flex II Quadro Premium

Farben

schwarz silber lichtgrau weiß transluzent

Easy-Glue

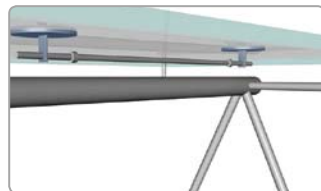
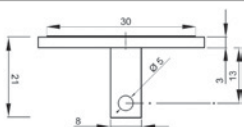

Easy-Glue, Easy-Steel, Easy-Ring, Glastisch

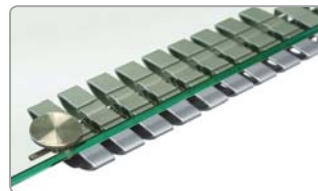

Easy-Glue, Easy-Steel Glastischmontage



Easy-Glue, Easy-Steel Glastischmontage

Easy-Glue

Edelstahl Glashalterung mit radialer Drehstruktur und hochfestem 3M-Klebe punkt. Geeignet für permanente Verklebung auf Glas, glatte Flächen, Stein, Holz, Metalloberflächen und (Glas-) Fassaden.

Bitte bei Bedarf Easy-Steel und Easy-Ring mitbestellen!

E-GLUE

29,95 €

kompatibel zu Kabelschlange

Cube Cube MX Pro Classic Flex Flex II Quadro Premium

Farben

schwarz silber lichtgrau weiß transluzent

Easy-Desk-2B

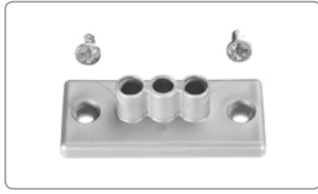

Easy-Desk-2B

Easy-Desk-2B senkrechter Anschluss an Möbel

Klemmfixierung des Zugseils Easy-Rope

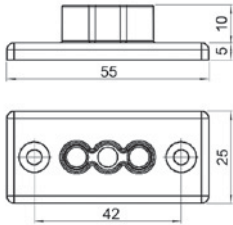

Easy-Desk-2B

E-DESK-2B

4,95 €

Adapter zum senkrechten Anschluss an Möbel. Material: Polypropylen. Oberfläche feinerodiert. Inklusive zwei Schrauben: 4x12 mm. Bei Verwendung des Zugseils werden Zugkräfte durch die patentierte Klemmvorrichtung des Adapters sicher in die Tischplatte geleitet. Easy-Desk-2B ist kombinierbar mit Easy-Stop, Easy-Steel, Easy-Rope und Easy-Connect.

kompatibel zu Kabelschlange

Cube Cube MX Pro Classic Flex Flex II Quadro Premium

Farben

schwarz silber lichtgrau weiß transluzent

Easy-Stop

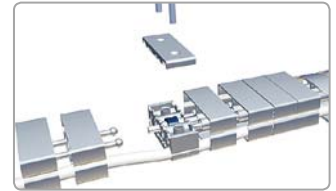
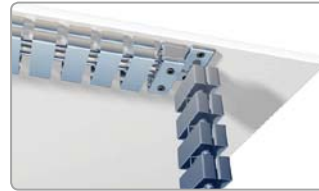

Easy-Stop mit Easy-Desk-2B

Untertischmontage

Easy-Stop Zugentlastung für bis zu 16 Kabel

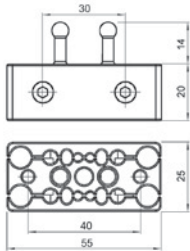

Easy-Stop

E-STOP

7,95 €

Zugentlastungskettenglied für bis zu 16 Kabel. Passend für bis zu 4x VGA oder 4x Stromkabel, 4x Netzwerk, 4x Telefon, 4x Flachkabel. 3-teilige Zugentlastung inklusive Klemmschrauben. Integrierte Haltevorrichtung für Easy-Ring zur Fixierung des Zugseils Easy-Rope. Easy-Stop-2B2K ist kombinierbar mit Easy-Desk-2B, Easy-Steel, Easy-Rope, Easy-Ring und Easy-Connect.

kompatibel zu Kabelschlange

Cube Cube MX Pro Classic Flex Flex II Quadro Premium

Farben

schwarz silber lichtgrau weiß transluzent

Easy-Fix

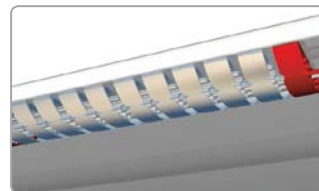
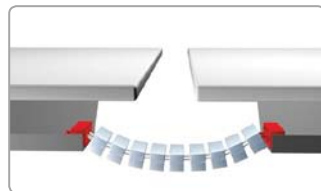

Zur Überbrückung von Kabelkanälen geeignet

Easy-Fix-Pro mit Montagestab Easy-Steel

Easy-Fix Befestigungskettenglieder

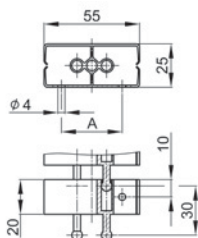

Easy-Fix Befestigungskettenglied mit Montagebohrungen $\varnothing=4$ mm.

Easy-Fix-Cube Lochabstand A = 30 mm

Easy-Fix-Cube MX Lochabstand A = 40 mm

Easy-Fix-Pro Lochabstand A = 44 mm

Easy-Fix-Classic 1 Bohrung mittig

Easy-Fix-Flex Lochabstand A = 35 mm

Easy-Fix-Flex-II Lochabstand A = 30 mm

Easy-Fix-Quadro Lochabstand A = 25 mm

E-FIX-CUB 3,95 €

E-FIX-CMX 3,95 €

E-FIX-PRO 3,95 €

E-FIX-CLA 3,95 €

E-FIX-FLE 3,95 €

E-FIX-FLE-II 3,95 €

E-FIX-QUA 3,95 €

kompatibel zu Kabelschlange

Cube Cube MX Pro Classic Flex Flex II Quadro Premium

Farben

schwarz silber lichtgrau weiß transluzent

Easy-Desk-1B, Easy-Desk-1K

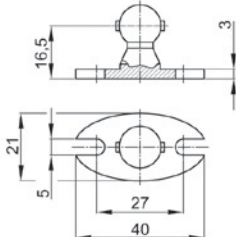
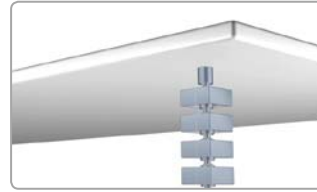

Easy-Desk-1B

Tischbefestigung mit Bohrung für Kabelschlange Quadro und Premium.
Inklusive Schraube: 4x12 mm

E-DESK-1B

4,95 €

Easy-Desk-1K

Tischbefestigung mit Kugelkopf für Kabelschlange Quadro und Premium.
inkl. 2 Schrauben: 4 x 12 mm

E-DESK-1K

4,95 €

kompatibel zu Kabelschlange

Cube Cube MX Pro Classic Flex Flex II Quadro Premium

Farben schwarz silber lichtgrau weiß transluzent

Easy-Connect

Neu!

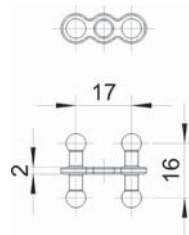
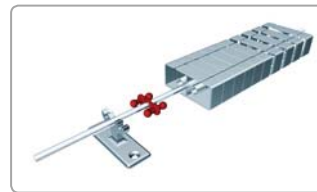

Easy-Connect

Die Universalkupplung Easy-Connect ermöglicht die richtungsunabhängige Verbindung nahezu aller Kabelschlange-Systembauteile, wenn diese mit dem „Rücken zueinander“ stehen. Easy-Connect ist kompatibel zu allen flachen Kabelschlange-Kabelketten und Zubehörteilen mit 2 Steckeraufnahmen. Das Mittelloch mit Ø=5 mm dient zur Führung des Montagestabes Easy-Steel, des Zugseils Easy-Rope oder zur Befestigung mittels einer Schraube.

E-CON

4,95 €

kompatibel zu Kabelschlange

Cube Cube MX Pro Classic Flex Flex II Quadro Premium

Farben schwarz silber lichtgrau weiß transluzent

Easy-Fix-90, Easy-Channel

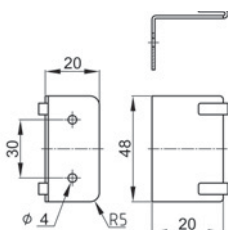
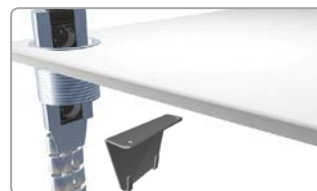

Easy-Fix Befestigungswinkel Stahl, lackiert.

Easy-Fix-90-S Winkel zur senkrechten Befestigung.

E-FIX-90-S

9,95 €

Easy-Fix-90-L Winkel zum Anschluss an Evoline-Port.

E-FIX-90-L

11,95 €

Easy-Channel Winkel zur Befestigung am Tischkabelkanal.

E-CHA

9,95 €

kompatibel zu Kabelschlange

Cube Cube MX Pro Classic Flex Flex II Quadro Premium

Farben schwarz silber lichtgrau weiß transluzent

Easy-Duct



Easy-Duct Edelstahl-Optik

Easy-Duct schwarz

Easy-Duct silber

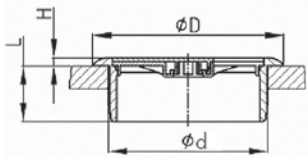

Easy-Duct Metall Kabeldurchführung für Möbel
Edelstahl-Optik ØD=66,0 H=1,3 L=22,0 Ød=59,0+1

E-DUCT-60M22-V2A 19,95 €

Easy-Duct Kunststoff Kabeldurchführung für Möbel
schwarz, ØD=67,8 H=2,0 L=16,0 Ød=60,0
silber, ØD=67,8 H=2,0 L=22,0 Ød=60,0

E-DUCT-60K16-sz 6,95 €
E-DUCT-60K22-si 9,95 €

kompatibel zu Kabelschlange

Cube Cube MX Pro Classic Flex Flex II Quadro Premium

Farben

schwarz silber lichtgrau weiß edelstahl

Easy-Tape



Easy-Tape-H

Easy-Tape-D



Easy-Tape-H & Easy-Tape-S lösbare Fixierung



Easy-Tape-H zur Rutschsicherung auf Teppich



Stanzling fixiert Kabelschlange an Steckdose



Easy-Tape. B=25 mm.

Easy-Tape-H Selbstklebendes 3M-Hakenband zur Fixierung auf Teppich.

E-TAPE-H-25 10,95 €

Easy-Tape-S Selbstklebendes 3M-Schlaufenband zur lösbaren „Verklebung“
Easy-Tape-S nur zusammen mit Hakenband als lösbare Fixierung.
=> Gleiche Menge Hakenband mitbestellen! Laufmeter. B=25 mm.

E-TAPE-S-25 10,95 €

Easy-Tape-HS-50/16 Selbstklebender Doppel-Stanzling H&S zur lösbaren Klettmontage einzelner Kabelschlange-Glieder. 16x50 mm.

E-TAPE-ST-50x16 3,95 €

Easy-Tape-D 3M-Doppelklebeband. Breite 15 mm. Preis pro Laufmeter.

E-TAPE-DK-10 4,95 €

kompatibel zu Kabelschlange

Cube Cube MX Pro Classic Flex Flex II Quadro Premium

Farben

schwarz silber lichtgrau weiß transluzent



Qualitätsgarantie

Wir garantieren höchste Qualität nach dem neuesten Stand der Technik. Sie erhalten auf alle Kabelschlange®-Installationssysteme 2 Jahre Garantie bei sachgemäßem Einsatz in Office-Umgebungen.

Umweltschutz

Wir verwenden ausschließlich hochwertige Kunststoffe, welche schadstofffrei nach EU Richtlinie 2002/95 RG geprüft sind. Alle Materialien sind frei von PAK und Fluor und sind zu 100% recyclebar. Die entsprechenden Prüfzertifikate und Akkreditierungen finden Sie auf www.Q-LAB.de

Zertifizierung

Unser Produktionsbetrieb ist zertifiziert nach DIN-ISO-9001. Sie finden die jeweils aktuellen Zertifikate auf www.Q-LAB.de

Nationale und Internationale Schutzrechte

Patente und Patentanmeldungen (DE, EU)	DE 4428680, DE 19738716, DE 19963118, DE 19963119, DE 102006030086, DE 102006030426, DE 102007038577, DE 102007038608, DE 102008014382, DE 102007038577, DE 102009029957, DE 102010026553, DE 102010007581, DE 102010007580, DE 102011011639, DE 102011108848, DE 102011108849, DE 102012005534, DE 102012006945, DE 102012010454, DE 102012015546, EP 12155680
Gebrauchsmuster (DE)	DE 20320850, DE 20320849, DE 20317827, DE 202004011695
Designmuster (DE)	DE 40307490, DE 40700743
Geschmacksmuster (EU)	CD 001554288, CD 001900507, CD 001970484, CD 001979352, CD 002102012
Marken (DE, EU)	DE 30140018, CMT 010411833, CMT 010411841, CMT 008621146, CMT 11000718

KABEL - SCHLANGE® ist ein eingetragenes Markenzeichen von Firma Q-LAB®.

Cable-Snake® und Q-LAB® sind eingetragene Markenzeichen von Firma Q-LAB®.

Alle Rechte Q-LAB®.

Änderungen, Irrtümer und Druckfehler vorbehalten.

Vervielfältigung -auch auszugsweise- nur mit schriftlicher Genehmigung von Firma Q-LAB®.

© 1994-2013

Kabelschlange.com



KABEL - SCHLANGE[®]
Professional Cablemanagement

Q-LAB[®] Bachstrasse 17 D-83209 Prien
Telefon: +49 (0) 8051 96672-90 Fax: -97
www.Q-LAB.de E-Mail: 1@Q-LAB.de